

Lietošanas instrukcija iekārtas lietotājam

VIESSMANN

Saules kolektoru vadības ierīce



VITOSOLIC 100

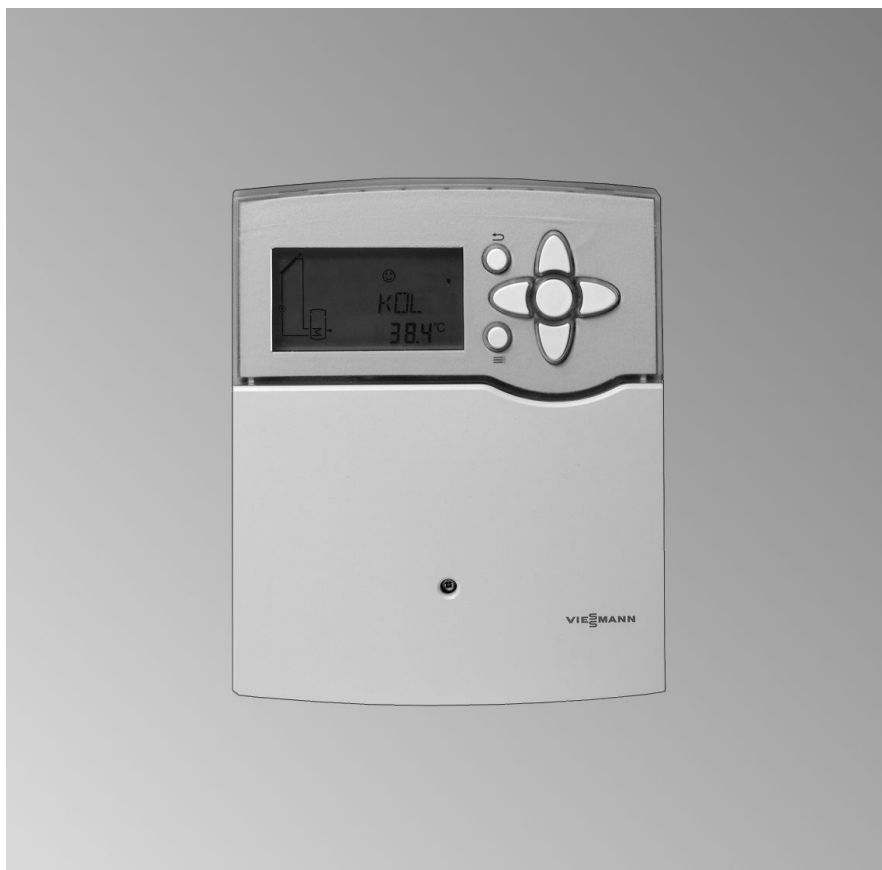

Drošības norādījumi

Jūsu drošībai



Lūdzu precīzi ievērot šos drošības norādījumus, lai novērstu briesmu un zaudējumu draudus cilvēkiem un materiālajām vērtībām.

Drošības norādījumu paskaidrojumi



Bīstamība

Šī zīme brīdina par iespējamām kaitējumiem cilvēkiem.



Uzmanību

Šī zīme brīdina par materiālajiem zaudējumiem un kaitējumiem apkārtējai videi.

Norādījums!

Dati ar vārdu "norādījums" satur papildus informāciju.

Mērķauditorija

Šī lietošanas instrukcija paredzēta iekārtas lietotājiem.

Šī ierīce **nav** paredzēta, lai to lietotu personas (ieskaitot bērnus) ar ierobežotām fiziskām vai garīgām spējām vai personas ar nepietiekamu pieredzi un/vai zināšanām, ja nu vienīgi tās uzrauga par viņu drošību atbildīga persona vai tās tikušas instruētas par ierīces lietošanu.



Uzmanību

Bērnus nepieciešams uzraudzīt. Nodrošiniet, lai bērni nerotaļājas ar ierīci.



Bīstamība

Nelietpratīgi veikti darbi, strādājot pie iekārtas, var apdraudēt dzīvību.

Elektroinstalācijas drīkst veikt tikai kvalificēti speciālisti – elektrīki.

Kas jā dara ugunsgrēka gadījumā



Bīstamība

Ugunsgrēka gadījumā pastāv sadegšanas un sprādziena bīstamība.

- Izslēgt iekārtu.
- Ugunsgrēka gadījumā uguns dzēšanai izmantojiet pārbaudītus ABC klases ugunsdzēsamos aparātus.

Papildaprīkojums, rezerves daļas un dilstošas detaļas



Uzmanību

Komponenti, kas nav pārbaudīti kopā ar iekārtu, var kaitēt iekārtai vai negatīvi ietekmēt tās darbību.

Detaļu montāžu vai nomaiņu drīkst veikt tikai specializēts sil-
tumtehnikas uzņēmums.

Pirmā darbības uzsākšana

Pirmā nodošana ekspluatācijā un vadības ierīces pielāgošana vietējiem un konstruktīvajiem apstākļiem, kā arī instruēšana par iekārtas lietošanu jāveic Jūsu specializētajam siltumtehnikas uzņēmumam.

Par vadību

Par vadību

Vadības elementi

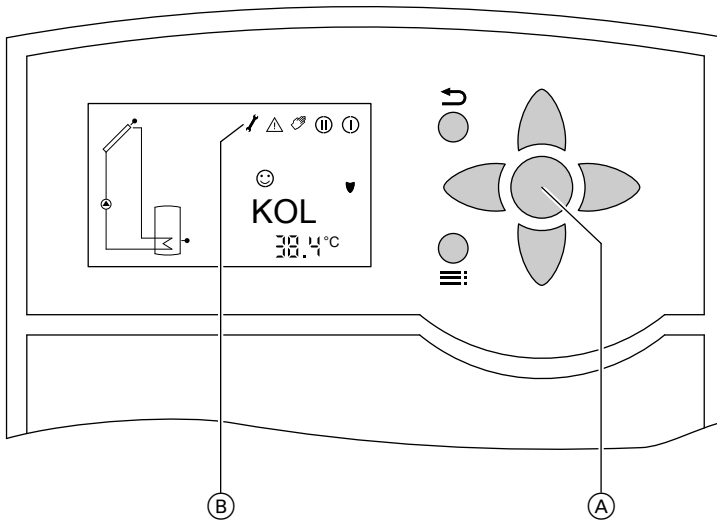

- Ⓐ Taustiņš "OK"; Jūs apstiprināt Jūsu izvēli vai iestatījumu
- Ⓑ Simbolu rinda
- ↻ Jūs pārtraucat uzsāktu vērtības iestatījumu
- ▲ / ▼ Kursora taustiņi
Jūs pārvietojaties pa izvēlni
- ▶ / ◀ Kursora taustiņi
Jūs iestatāt vērtības
- ≡ Jūs nolasījumu līmeņa vietā atverat iestatījumu līmeni

Displeja labajā pusē zem simbolu rindas tiks norādīti taustiņi, ar kuriem Jūs varat veikt iestatījumus un nolasīšanu.

Simboli displejā

Simboli nav redzami pastāvīgi, bet gan atkarībā no iekārtas darbības stāvokļa.

Par vadību (Turpinājums)

Simbols	Pastāvīgi redzams	Mirgojošs
☺	Iekārta darbojas	—
①	Relejs Nr. 1 ieslēgts (saules kolektora loka sūk- nis)	—
②	Relejs Nr. 2 ieslēgts	—
✱	Ir sasniegta karstā ūdens temperatūras nepieciešamā vērtība	Ir aktivizēta kolektora dzesē- šanas funkcija, atdzesēšanas funkcija
❄	Ir aktivizēta pretaizsalšanas aizsardzības funkcija	Kolektora temperatūra ir zemāka par minimālo vērtību
⚠	—	Ir aktivizēta kolektora avārijas izslēgšana (ir sasniegta kolek- tora robežtemperatūra) vai tvertnes avārijas izslēgšana
⚠+↗	Sensora traucējums: ↗	⚠
⚠+👉	Rokas vadības režīms (manuālais režīms): 👉	⚠
SET	Parametru var nomainīt	Nomainiet parametru, spiežot ▲ / ▼

Vaicājuma iespējas

Mērījumu vērtību nolasišana

Spiežot taustiņus ▲/▼, atkarībā no iekārtas aprīkojuma Jūs varat nolasīt šādas mērījumu vērtības:

■

Norādījums!

Mirgojošais sensora simbols iekārtas shēmā parāda temperatūras mērījuma pozīciju.

KOL – kolektora temperatūra (°C)
(standarta indikācija)

- **TSPU** – karstā ūdens temperatūra (°C)
- **S3** – termostata temperatūra (°C), eventuāli pieslēgta papildu sensora fiksētā temperatūra
- **n1%** – saules kolektora loka sūkņa apgriezienu skaits
- **n2%** – pie releja izejas R2 pieslēgtā izpildītāja darbības stāvoklis
- **hP1** – pie releja izejas Nr. 1 pieslēgtās iekārtas darbības stundas
- **hP2** – pie releja izejas Nr. 2 pieslēgtās iekārtas darbības stundas
- **KWh** – siltuma daudzums (kWh), ja ir aktivizēts siltuma daudzuma skaitītājs
- **MWh** – siltuma daudzums (MWh), ja ir aktivizēts siltuma daudzuma skaitītājs

Norādījums!





MWh un kWh vērtības ir jāsaskaita.

Darbības stundu un siltuma daudzuma atiestatīšana

Displejā esot redzamai attiecīgajai vērtībai, nospiediet šādus taustiņus:

1. **OK** displejā mirgos „SET“; parādīsies vērtība 0.
2. **OK** lai apstiprinātu.

Saules kolektors nesāk darboties

lemesls	Novēršana
Ir nostrādājis saules kolektora vadības ierīces drošinātājs.	Sazinieties ar Jūsu specializēto siltumtehnikas uzņēmumu.
Strāvas padeves pārtraukums	Pēc strāvas padeves atjaunošanas saules kolektora vadības ierīce automātiski sāk darboties.
Ir nostrādājis sadales skapī esošais drošinātājs (mājas drošinātājs).	Pārbaudiet drošinātāju un, ja nepieciešams, sazinieties ar Jūsu specializēto siltumtehnikas uzņēmumu.
Ir sasniegta kolektora robežtemperatūra vai tvertnes maksimālā temperatūra. Saules kolektora vadības ierīce darbojas rokas vadības režīmā (manuālajā režīmā). Displejā parādās „☞”, un mirgo „△”.	Nogaidiet, līdz attiecīgā temperatūra ir pazeminājusies zem robežvērtības. Iestatiet „ Auto ” (automātiskais režīms): 1. Spiediet taustiņu  , līdz parādās „ ANL ”. 2. Spiediet taustiņu  , līdz parādās „ HND 1 ” vai „ HND 2 ”. 3. Nospiediet taustiņu OK ; displejā mirgos „ SET ”. 4. Spiediet taustiņu  , līdz parādās „ Auto ”. 5. Lai apstiprinātu, nospiediet taustiņu OK . 6. Nospiediet taustiņu  , displejā parādīsies kolektora temperatūras indikācija.

Nav karstā ūdens



lemesls	Novēršana
Saules kolektora vadības ierīce ir bojāta.	Sazinieties ar Jūsu specializēto siltumtehnikas uzņēmumu.
Kolektora temperatūra ir pārāk augsta, saules kolektora vadības ierīce drošības apsvērumu dēļ aktivizējusi iekārtas izslēgšanu.	Nogaidiet, līdz kolektora temperatūra ir pazeminājusies.
Ir iestatīta pārāk zema tvertnes temperatūras nepieciešamā vērtība.	Sazinieties ar Jūsu specializēto siltumtehnikas uzņēmumu.

Kas ir jādara?

Nav karstā ūdens (Turpinājums)

lemesls	Novēršana
Saules kolektora loka sūkņis ir bojāts.	Sazinieties ar Jūsu specializēto siltumtehnikas uzņēmumu.
Karstā ūdens tvertne netiek uzpildīta: Ar katla loka vadības ierīci ir veikti nepareizi darbības programmas un laika programmas iestatījumi.	Aktivizējiet karstā ūdens sagatavošanu.  Skat. katla loka vadības ierīces lietošanas instrukciju

Displeja apgaismojums mirgo

lemesls	Novēršana
Piemērs - sensora traucējums  Sensora simbols iekārtas shēmā ātri mirgo. Displejā mirgo  .	Novēršana Nolasiet traucējuma kodu un sazinieties ar Jūsu specializēto siltumtehnikas uzņēmumu. Piemērā atainots kolektora temperatūras sensora īssavienojums. -88.8 Sensora īssavienojums 888.8 Sensora darbība ir pārtraukta Norādījums! <i>Spiežot taustiņus ▲/▼, Jūs varat pārbaudīt pārējos sensorus.</i>